

**Gebruiksaanwijzing  
Inbouw  
Gaskookplaat  
EGK657STGB**

Geschikt voor G+- en H-gas

# Inleiding

---

6mm

3mm

Dank u voor het kiezen van onze gaskookplaat.

Lees deze gebruiksaanwijzing voordat u het apparaat gebruikt, zodat u het apparaat correct gebruikt en om mogelijke risico's te voorkomen.

Bewaar deze gebruiksaanwijzing op een makkelijk bereikbare plaats.

Als u vragen heeft over instructies die in de gebruiksaanwijzingen aan de orde komen, kunt u contact opnemen met onze Servicedienst.

De fabrikant stelt zich niet verantwoordelijk voor eventuele schade aan personen of zaken als gevolg van een onjuiste installatie of verkeerd gebruik van het apparaat.

Het apparaat is ook gecertificeerd voor gebruik in andere landen dan die, die zijn aangegeven op het apparaat.

De fabrikant behoudt zich ook het recht voor om wijzigingen aan te brengen aan de producten die als noodzakelijk of nuttig worden beschouwd, ook in het belang van de gebruiker, zonder afbreuk te doen aan de belangrijkste functionele- en veiligheidskenmerken van de producten zelf.

Het apparaat is ontworpen voor gebruik in een huishoudelijke omgeving en niet voor commercieel gebruik.

---

3mm

# Inhoud

---



## Inleiding

2

## Veiligheidsvoorschriften

- 4 Veiligheidsinstructies
- 5 Installatie
- 6 Veiligheid voor kinderen en volwassenen
- 7 Gebruik
- 9 Reiniging en Service
- 9 Milieu informatie

## Instructies voor gebruik en onderhoud

- 10 Beschrijving van het apparaat
- 11 Gebruik van het apparaat
- 12 Advies veiligheid en energiebesparing
- 13 Reiniging en onderhoud

## Technische instructies



- 15 Richtlijnen gebruik
- 16 Plaatsing
- 16 Installatie van het apparaat
- 17 Aansluiting gas
- 19 Specificaties gas
- 20 Elektrische aansluiting
- 20 Aanpassen gastoevoer
- 21 Problemen en oplossingen
- 22 Garantie- en Servicebepalingen

# Veiligheidsinstructies

6mm

3mm

- Neem a.u.b. de tijd om de handleiding te lezen voordat u het apparaat gaat installeren of gebruiken.
- Dit apparaat kan worden gebruikt door kinderen vanaf 8 jaar en personen met verminderde fysieke-, zintuiglijke- of mentale capaciteiten of door personen met gebrek aan ervaring en kennis, mits zij onder toezicht staan of instructies hebben gekregen over het correct gebruik van het apparaat en de mogelijke gevaren en risico's mag niet zonder toezicht door kinderen worden uitgevoerd.
- Kinderen mogen niet met het apparaat spelen.  
Reiniging en onderhoud mag niet zonder toezicht door kinderen worden uitgevoerd.
- Wanneer het stroomsnoer is beschadigd, moet dit door de fabrikant of de Servicedienst van de leverancier of door gekwalificeerde technici worden vervangen, dit om gevaarlijke situaties te voorkomen.
- Bewaar deze gebruiksaanwijzing bij het apparaat voor toekomstig gebruik. Als het apparaat wordt verkocht of doorgegeven aan derden, geef dan deze gebruiksaanwijzing dan door aan de nieuwe gebruiker.
- De fabrikant en/of leverancier is niet aansprakelijk als de aangegeven veiligheidsmaatregelen niet worden nageleefd.
- De volgende eenvoudig te begrijpen symbolen zijn gebruikt zodat u ongelukken door verkeerd gebruik kunt voorkomen en het apparaat gemakkelijker kunt gebruiken.
- Lees onderstaande aandachtig door en verzeker u ervan dat u de alle symbolen en waarschuwingen goed begrijpt en toepast .

 <b>Gevaar/ Waarschuwing</b>	Geeft een gevaarlijke situatie aan die bij niet-naleving kan leiden tot ernstig persoonlijk letsel of de dood!
 <b>Let op!</b>	Geeft een gevaarlijke situatie aan die bij niet-naleving kan leiden tot licht persoonlijk letsel of materiële schade.

## ■ De volgende tekens worden als volgt gebruikt in de gebruiksaanwijzing:



Let op!



Geen toegang



Geen brandmiddelen



Opvolgen



## ■ In het geval van mogelijke gaslekkege het volgende doen:

- Doe het licht niet aan.
- Geen elektrische apparaten in- of uitschakelen en raak geen stekker aan.
- Geen telefoon gebruiken.
  - 1 Stop met het gebruik van het apparaat en sluit het middelste ventiel.
  - 2 Open het raam om te ventileren.
  - 3 Neem contact op met onze Servicedienst door buiten te gaan bellen.

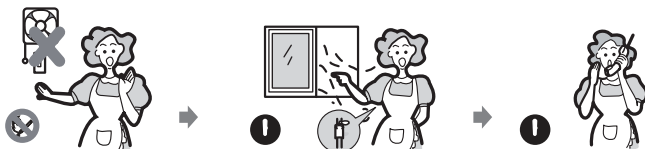

Het gas bevat mercaptaan, zodat u het gaslek kunt ruiken (geur van rotte knoflook of ei) zelfs als slechts 1/1000 van het gas in de lucht is.

3mm



# Installatie

6mm

3mm

## ⚠ Waarschuwing

3mm

- Dit apparaat dient te worden geïnstalleerd in overeenstemming met de geldende voorschriften en alleen worden gebruikt in een goed geventileerde ruimte.



- Voorafgaande aan de installatie dient u ervoor te zorgen dat de lokale gas- en elektriciteitslevering overeenkomt met de gegevens die op het typeplaatje zijn vermeld.



- Dit apparaat is niet geschikt voor gebruik in boten of caravans. Gebruik dit apparaat niet om een ruimte te verwarmen.

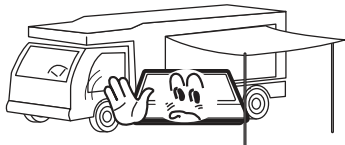

- De gasleiding en elektriciteitskabe lmoeten zodanig worden geïnstalleerd dat zij niet in contact komen met delen van het apparaat.



6mm

## ⚠ Let op!

3mm

- Dit apparaat moet worden geïnstalleerd door een bekwame elektricien of installateur.
- De aanpassingsvoorwaarden van dit apparaat zijn vermeld op het etiket of typeplaatje.
- Verwijder alle verpakking voor u het apparaat gebruikt.
- Na verwijdering van de verpakking dient u te controleren of het apparaat niet is beschadigd en dat het aansluitnoer in optimale staat is. Is dit niet het geval, dient u contact op te nemen met de leverancier voordat u het apparaat installeert.
- Het aangrenzende meubilair en al het voor de installatie gebruikte materiaal dient een minimum temperatuur van 85°C boven de omgevingstemperatuur van de ruimte waarin het apparaat staat te kunnen weerstaan, als het apparaat in gebruik is.
- Als u de brander per ongeluk heeft gedooft, draai de bedieningsknop van de betreffende brander dan dicht en zet de brander pas na 1 minuut weer aan.
- Het gebruik van een gaskooktoestel resulteert in de productie van warmte en vocht in de ruimte waarin deze is geïnstalleerd. org ervoor dat de keuken goed geventileerd is houd natuurlijke ventilatieruimtes open of installeer een mechanische ventilator afzuigkap.
- Als de kookplaat gedurende een lange periode wordt gebruikt moet de ventilatie nog verder worden verbeterd door een raam te openen of de afzuigkap op een hogere stand te zetten.

3mm

# Veiligheid voor kinderen en volwassenen

6mm

3mm



## Waarschuwing

3mm

- Laat kinderen niet vlakbij of met het apparaat spelen. Het apparaat wordt heet als het in gebruik is. Kinderen uit de buurt houden tot het apparaat weer is afgekoeld.

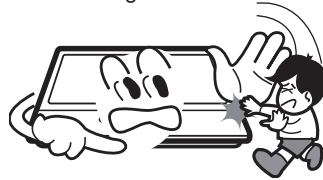

6mm



## Let op!

- Dit apparaat is ontworpen om door volwassenen te worden gebruikt.
- Kinderen kunnen zich verwonden door pannen en potten van het apparaat af te trekken.
- Dit apparaat is niet bedoeld voor gebruik door kinderen of andere personen met verminderde lichamelijke, zintuiglijke of geestelijke vermogens of gebrek aan ervaring en/of gebrek aan kennis, tenzij ze onder toezicht staan van een persoon die verantwoordelijk is voor hun veiligheid of ze van deze persoon instructies krijgen hoe het apparaat moet worden gebruikt.

3mm

6mm  
3mm

3mm

## ⚠ Waarschuwing

- Gebruik het apparaat alleen voor het bereiden van voedsel.



- Apparaat niet aanpassen. Kookplaat is niet ontworpen om met een externe timer of aparte afstandbediening te werken.

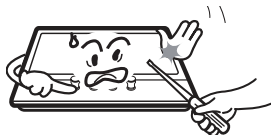

- Het gebruik van een gaskooktoestel resulteert in de productie van warmte en vocht in de ruimte waarin deze is geïnstalleerd. Zorg ervoor dat de keuken goed geventileerd is: houd natuurlijke ventilatieruimtes open of installeer een mechanische ventilator (afzuigkap).



- Gebruik de kookplaat niet als het in contact is met water. Gebruik de kookplaat niet met natte handen.



- De verwarm- en kookoppervlakken worden heet tijdens het gebruik. Neem alle nodige voorzorgsmaatregelen.



- Gebruik geen lang kledingstuk, theedoeken of soortgelijke zaken in plaats van een pannenvlap omdat de uiteinden vlam kunnen vatten en in brand kunnen vliegen.



- Tijdens het koken de kookplaat nooit zonder toezicht laten.



- Onstabiele of vervormde pannen mogen niet worden gebruikt op de kookplaat omdat ze een ongeluk kunnen veroorzaken door te kantelen en de inhoud te laten morsen.



3mm

# Gebruik

6mm  
3mm

- Gebruik of bewaar geen ontvlambare stoffen in de opberglade in de buurt van dit apparaat.



- Bederfelijke voedingsmiddelen, kunststof voorwerpen en spuitbussen kunnen worden beïnvloed door warmte en mogen niet boven of onder het apparaat worden opgeslagen.



- Gebruik geen spuitbussen in de buurt van dit apparaat terwijl deze in werking is.



- Zorg ervoor dat de bedieningsknoppen in de "●" positie staan als ze niet in gebruik zijn.

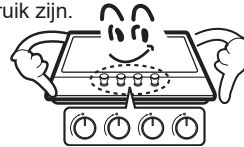

3mm



## Let op!

3mm

- Dit apparaat is alleen bestemd voor huishoudelijk gebruik. Het is niet ontworpen voor commerciële of industriële doeleinden.
- Bij langdurig intensief gebruik van dit apparaat kan extra ventilatie nodig zijn, bijv. het openzetten van een raam of het inschakelen of versnellen van een mechanisch ventilatiesysteem, indien aanwezig.
- Als de kookplaat gedurende een lange periode wordt gebruikt moet de ventilatie verder worden verbeterd door het openen van een raam of een hogere stand van de afzuigkap.
- Gebruik warmtebestendige pannenlappen of ovenwanten bij het vastpakken van hete potten en pannen.
- Laat pannenlappen niet in de buurt van open vlammen komen als u kookwaar optilt.
- Zorg ervoor dat pannenlappen of ovenwanten niet vochtig of nat worden. Dit zorgt voor een sneller warmtetransport door het materiaal en verhoogt het risico dat u zich verbrandt.
- Branders alleen gebruiken als er potten en pannen opstaan. Geen lege potten en pannen opwarmen.
- Gebruik nooit plastic of aluminium schaaltes op het apparaat.
- Zorg ervoor dat u bij gebruik van andere elektrische apparaten het snoer niet in contact laat komen met het kookoppervlak van het apparaat.
- Als u mechanische onderdelen, bijvoorbeeld een kunsthart, in uw lichaam heeft, raadpleeg dan eerst een arts voordat u het apparaat gebruikt.
- Gebruik geen lang kledingstuk, theedoeken of soortgelijke zaken in plaats van een pannenlap omdat de uiteinden vlam kunnen vatten en in brand kunnen vliegen.
- Bij het gebruik van glazen kookgerei moet u ervoor zorgen dat het geschikt is voor het koken op een kookplaat. Als het glasoppervlak is gebarsten, apparaat uitzetten om elektrocutie te voorkomen.
- Om de kans op brandwonden, ontsteking van ontvlambare materialen en gemors zoveel mogelijk te beperken, draait u de grepen van het kookgerei naar de zijkanten of binnenkant van de kookplaat zonder dat u over aangrenzende branders uitsteekt.
- Draai bedieningsknoppen altijd eerst uit voordat u kookwaar verwijdert van de kookplaat.
- Hou toezicht als voedsel wordt gebakken op een hoge vlaminstelling.
- Verwarm vet langzaam en hou toezicht als het opwarmt.
- Voedsel dat gebakken wordt moet zo droog mogelijk zijn. Ijs op bevroren voedsel en water op vers voedsel kan ervoor zorgen dat heet vet opspat en over de zijkant van de pan spat.
- Probeer nooit een pan met heet vet te verplaatsen, zeker geen diepe frituurpan. Wacht tot het vet geheel is afgekoeld.

3mm

# Reiniging en Service

6mm

3mm

## ⚠ Waarschuwing

3mm

- Gebruik nooit schurende of bijtende reinigingsmiddelen.



- Dit apparaat dient alleen te worden gerepareerd of onderhouden door een gekwalificeerd servicemonteur en alleen originele onderdelen mogen worden gebruikt.



3mm

## ⚠ Let op!

3mm

- Voordat u het apparaat gaat schoonmaken dient u het eerst van de stroomvoorziening los te koppelen en het te laten afkoelen.
- Gebruik geen stoomreiniger of een andere hogedrukreiniger om het apparaat te reinigen.

3mm

# Milieu-informatie

6mm

3mm

- Houd na de installatie bij het weggooien van de verpakking rekening met de veiligheid en het milieu.
- Maak een oud apparaat onbruikbaar bij verwijdering door het snoer eraf te snijden.



### **Correcte verwijdering van dit product (Afgedankte elektrische & elektronische apparatuur)**

- Het symbool op dit product geeft aan dat het niet gewoon als huishoudelijk afval mag worden behandeld. Om mogelijke schade aan het milieu of de menselijke gezondheid te voorkomen door onjuiste verwerking van dit product dient dit van ander afval te worden gescheiden en op een verantwoorde wijze te worden gerecycled en hierdoor bij te dragen aan het hergebruik van materialen.
- Voor meer gedetailleerde informatie over een milieuvriendelijke recycling van dit product kunt u contact opnemen met de winkel waar u het product heeft gekocht, uw afvalophaaldienst of uw gemeente.
- Zakelijke gebruikers moeten contact opnemen met hun leverancier en de voorwaarden van hun koopovereenkomst controleren. Dit product mag niet worden gemengd met ander commercieel bedrijfsafval.

3mm

# Beschrijving van het apparaat

6mm

3mm

Model	Bovenplaat	Afmetingen (B*D*H)	Ontstekingsmechanisme	Gasaan-sluiting	Elektrische voeding	Functie brander	Σ Qn
EGK657STGB	Zwart glas	600*510*102	Automatische herontsteking	G1/2 schroefdraad	220-240Vac, 50Hz-60Hz, 2W	Drie-Rings(1), Semi-snel (2), Spaar(1)	8.1kW

6mm

## Accessories

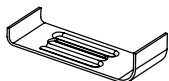

Beugel(4)



Afdichtingstrip(4)



Schroef(4)



G30:Injector (4)  
G20:Injector (4)



Bochtstuk gasleiding(1)



Gebruiksaanwijzing(1)

3mm

# Gebruik van het apparaat

6mm

3mm

De volgende symbolen verschijnen op het bedieningspaneel, naast elke bedieningsknop:

- Zwarte cirkel: gas uit
- ▲ Grote vlam: maximale instelling
- ▲ Kleine vlam: minimale instelling.

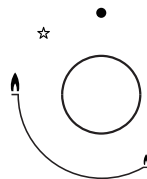

- De minimale instelling is aan het eind van een draai linksom van de bedieningsknop.
- Alle bedieningsposities moeten worden gekozen tussen de maximale en minimale positie.
- Het symbool op het bedieningspaneel, naast de bedieningsknop, geeft aan welke brander het aanstuurt.

## Automatische ontsteking met thermische beveiliging

*Het apparaat is voorzien van een thermische beveiliging op elke brander, die is ontworpen om de stroom van het gas naar de branderkop te stoppen in het geval dat de vlam uitgaat.*

Om een brander te ontsteken:

- Druk op de bedieningsknop van de brander die u wilt aanzetten en draai het linksom naar de maximale stand.
- Als u de knop ingedrukt houdt, gaat de automatische ontsteking van de brander werken.
- U dient de bedieningsknop gedurende 15 seconden ingedrukt te houden nadat de vlam op de brander brandt. Als de brander na 15 seconden nog niet brandt, stopt u met de handeling en opent u het klepje en/of wacht u minstens 1 minuut voordat u opnieuw probeert om de brander te ontsteken.
- Na deze tussenstop van 15 seconden moet u, om de vlam verder in te stellen de knop linksom draaien totdat de vlam op een gewenst niveau is. De werkinstelling moet op een instelling zijn tussen de maximale en minimale stand.
- Om de brander uit te schakelen, draait u de knop helemaal naar rechts naar de "gas uit" instelling.
- In geval van een stroomstoring, kunt u de branders voorzichtig aansteken met een lucifer.

3mm

# Advies veiligheid en energiebesparing

6mm

3mm

- De doorsnee van de bodem van de pan moet overeenkomen met die van de brander.

BRANDERS	PANNEN	
	min.	max.
Drie-rings	200mm	240mm
Snel	200mm	240mm
Semi-snel	160mm	180mm
Spaar	120mm	160mm



■ **Gebruik geen kookgerei dat over de rand van de brander uitsteekt.**

NEE		JA	
	Gebruik geen kookgerei met kleine doorsnee op grote branders. De vlam mag nooit aan de zijkant van het kookgerei komen.	Gebruik altijd kookgerei wat geschikt is voor de brander, om geen gas te verspillen en verkleuring van kookgerei te voorkomen.	
	Voorkom het koken zonder deksel of met de deksel half erop. - Dit verspilt energie.	Plaats een deksel op het kookgerei.	
	Gebruik geen pan met een bolle of holle bodem.	Gebruik alleen potten, steelpannen en braadpannen met een dikke, vlakke bodem.	
	Zet geen kookgerei op een zijde van de brander, het kan overhellen. Plaats geen kookgerei met grote doorsnee op de branders naast de knoppen, die dan de knoppen zouden kunnen raken of er zo dicht bij zijn dat ze warmer worden en hierdoor schade kan ontstaan.	Plaats het kookgerei altijd midden op de branders, niet op een zijde ervan.	
	Nooit kookgerei rechtstreeks op de brander plaatsen.	Plaats het kookgerei bovenop de pannendrager.	
	Plaats geen vlamverdelers of asbest plaatjes tussen de pan en de pannendrager. Dit kan leiden tot beschadiging van het apparaat.		
	Gebruik geen overdadig gewicht en raak het kookoppervlak ook niet met zware voorwerpen.	Behandel kookgerei zorgvuldig als ze op de brander staan.	



■ **Het wordt niet aangeraden om bakpannen, braadpannen en grillstenen tegelijk te laten opwarmen op diverse branders omdat de opgebouwde warmte het apparaat kan beschadigen.**

■ **Raak het oppervlak van de kookplaat en de pannendrager niet aan gedurende een bepaalde periode na het gebruik van de kookplaat.**



■ **Zodra een vloeistof aan de kook is, de gastoevoer minderen zodat de vloeistof alleen nog blijft sudderen.**

3mm



# Reiniging en onderhoud









6mm

3mm



- Reinigingswerkzaamheden alleen uitvoeren als het apparaat geheel is afgekoeld.
- Het apparaat dient voor de reinigingswerkzaamheden eerst van de stroomvoorziening te worden afgehaald.
- Reinig het apparaat regelmatig, bij voorkeur na elk gebruik.
- Schurende reinigers of scherpe voorwerpen zullen het oppervlak van het apparaatbeschadigen. Schoonmaken met water en een beetje afwasmiddel.

3mm

Bruikbaar	Onbruikbaar
 Zachte doek	 Nylon borstel
 Neutrale reiniger	 Metalen borstel
	 Eetbare olie
	 Bijtende/akalische reiniger
	 Schuurmiddel
	 Verdunner/benzine

6mm

## Pannendrager, bedieningsknoppen

3mm

- Haal de pannendrager van de kookplaat af.
- Reinig deze en de bedieningsknoppen met een vochtige doek, een beetje afwasmiddel en wat warm water. Voor een grondigere reiniging, eerst laten inweken.
- Alles met een droge doek afdrogen.

6mm

## Bovenplaat

3mm

- Regelmatig de bovenplaat afnemen met een zachte, in warm water uitgeknepen, doek waar een beetje afwasmiddel is aan toegevoegd.
- Droog de bovenplaat goed na de reiniging.
- Zo snel mogelijk zout voedsel of vloeistoffen van de bovenplaat verwijderen om het risico van corrosie te voorkomen.
- Roestvrij stalen delen van het apparaat kunnen mettertijd verkleurd raken. Dit is normaal en dit komt door de hoge temperaturen. Na elk gebruik van het apparaat dienen deze onderdelen met een speciale reiniger voor roestvrij staal te worden gereinigd.

3mm

# Reiniging en onderhoud

## BRANDERS

- Verwijder de branderdeksels en vlamverdelers door ze op te tillen uit de bovenplaat.
- Laat ze weken in wat water met wat afwasmiddel.
- Na de reiniging en afwas, goed afvegen en droog maken. Zorg ervoor dat de brandgaatjes schoon zijn en helemaal droog.
- Reinig de vaste onderdelen van de brander met een vochtige doek af en droog ze.
- Voorzichtig het ontstekingsmechanisme en de vlambewaking reinigen met een goed uitgewrongen doek en droog maken met een schone doek.
- Voordat u de branders terugplaatst op de bovenplaat controleren of de injector niet is geblokkeerd.

### ■ De spaarbrander, semi-snelle, snelle en 3-rings branders als volgt weer terugplaatsen:

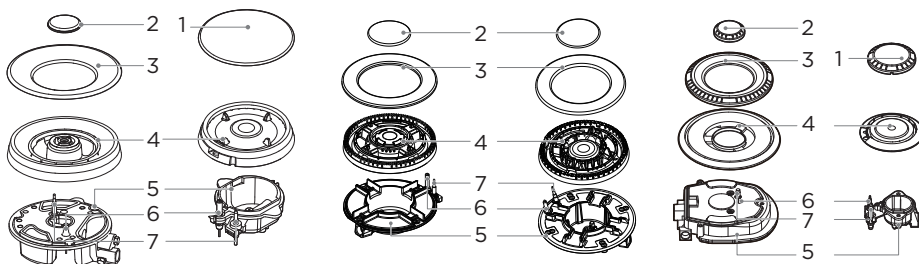

1. Plaats de vlamverdelers (4) op de branderplaat (5) zodat de ontstekings elektrode en de thermokoppel door hun opening in de vlamverdelers heen steken. De vlamverdelers moeten goed op zijn plaats klikken.
2. Plaats de branderdeksele (1,2,3) op de vlamverdelers (4) zodat de overblijvende pennen in hun respectievelijke uitsparingen passen.



**Na reiniging de onderdelen in de goede volgorde terugplaatsen.**

- Boven en onderkant niet door elkaar halen.
- De paspennen moeten precies in de inkepingen passen.
- **PERIODIEK ONDERHOUD:** neem met enige regelmaat contact op met uw plaatselijk erkend servicecentrum om de staat van de gastoevoerleiding en de drukregelaar, indien gemonteerd, te laten controleren.

# Richtlijnen gebruik

6mm

3mm

## ⚠ Waarschuwing

3mm

- Dit apparaat niet aanpassen.
- Dit apparaat moet door een gekwalificeerde monteur of installateur worden geïnstalleerd.
- Controleer voorafgaand aan de installatie dat de lokale leveringscondities. (soort gas en gasdruk) en de aanpassing van het apparaat met elkaar overeenkomen.
- De voorwaarden voor aanpassing van het apparaat zijn vermeld op het etiket (of typeplaatje).
- Dit product is niet aangesloten op een afvoerkanaal voor verbrandingsgassen. Het moet worden geïnstalleerd en aangesloten volgens de huidige installatieregels. Speciale aandacht dient te worden geschonken aan de relevante eisen ten aanzien van de ventilatie.
- Voor de installatie dient de gas- en elektriciteitstoevoer te zijn uitgeschakeld.
- Alle apparatuur met elektronische onderdelen moeten geaard worden.
- Zorg ervoor dat de gasleiding en de elektriciteitskabel zodanig worden geïnstalleerd dat zij geen onderdelen van het apparaat aanraken die heet kunnen worden.
- De gasleiding of fitting dienen niet te worden verbogen of geblokkeerd door enig ander apparaat.
- Controleer de afmetingen van het apparaat en de afmeting van de opening die in het werkblad van het keukenblok moet worden gemaakt.
- De panelen die zich boven het werkblad bevinden en direct naast het toestel, moeten zijn gemaakt van niet-brandbaar materiaal. Zowel de gelaagde verhardingen als de gebruikte lijm om het te bevestigen moet hittebestendig zijn, om beschadigingen te voorkomen.
- Draai de gaskraan open en steek alle branders aan.  
Controleer dat ze een heldere blauwe vlam tonen zonder een geel puntje. Als branders afwijkingen vertonen het volgende controleren:
  - branden de branders op de juiste manier
  - is de vlamverdeler op de juiste wijze geplaatst
  - is de brander verticaal uitgelijnd met de injector nippel.
- Een volledige operationele test en een test op mogelijke gaslekages moet worden uitgevoerd door de installateur na de installatie.
- De flexibele slang dient zodanig te worden bevestigd dat het niet in contact komt met beweegbare delen van de ombouw en niet door een ruimte is gevoerd waar het klem kan komen te zitten.
- Vet voor de gaskraan van de fabriek voldoet aan de vereisten van alle soorten kookplaten.

6mm

## Plaatsing

6mm

3mm

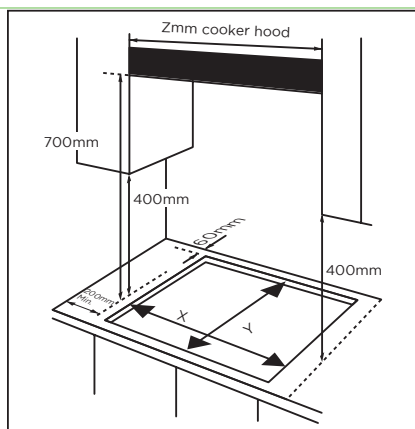

BENODIGDE RUIMTE BIJDE MONTAGE VAN DE KOOKPLAAT MET EEN AFZUIGKAP ERBOVEN

Model	X	Y	Z
75SP021_STE32	560	480	750

3mm

■ **Dit apparaat kan worden ingebouwd in een keukenblok of een werkblad van 600 mm, indien de volgende minimale afstanden zijn aangehouden:**

- 6mm  
3mm
- o De hoeken van de kookplaat moeten minstens 60 mm van de zijwanden of de achterwand af zijn.
  - o Er moet minstens 700 mm zijn tussen het hoogste punt van de kookplaat (inclusief de branders) en de onderzijde van enig horizontaal oppervlak direct erboven.
  - o 400mm tussen het oppervlak van de kookplaat, op voorwaarde dat de onderzijde van de horizontale oppervlakte in lijn is met de buitenste rand van de kookplaat.  
Indien de onderzijde van het horizontale vlak kleiner is dan 400 mm, dan moet het ten minste 50 mm van de buitenranden van de kookplaat zijn.
  - o 50 mm ruimte om het apparaat heen en tussen het oppervlak van de kookplaat en enig brandbaar materiaal.
  - o Er dient minstens 25 mm en maximaal 74 mm te zijn tussen de onderkant van het apparaat en het oppervlak wat eronder zit.

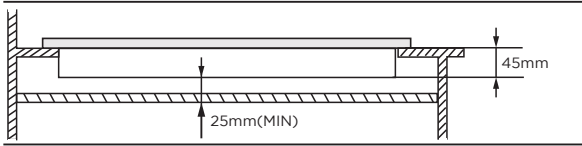

- Een oven moet mechanische ventilatie hebben als er een kookplaat boven wordt geïnstalleerd.
- Controleer de afmetingen van de oven in de gebruiksaanwijzing.
- De opening van de uitsparing moet aan de indicatie voldoen.

6mm

## Installatie van het apparaat

1. Verwijder de pannendragers, de branderdeksele en vlamverdelers en draai de kookplaat voorzichtig om en plaats het op een zachte ondergrond.  
Zorg ervoor dat het ontstekingsmechanisme en vlambeveiliging niet worden beschadigd tijdens deze handeling.
2. Breng de meegeleverde afdichtingsstrip aan ronde hoeken van het apparaat.
3. Laat geen opening in de afdichting en laat de stripselkaar ook niet overlappen.

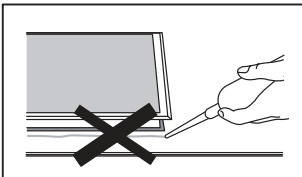

**Gebruik geen siliconenkit om het apparaat in de opening vast te maken.**

**Dit maakt het lastig om het apparaat in de toekomst uit de opening te verwijderen, vooral als het moet worden nagekeken.**

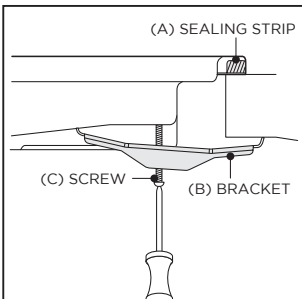

1. Plaats de beugel (B) over de gaten die overeenkomen met de maten van de schroeven. Er zit een set van schroefgaten in elke hoek van de kookplaat (H). Draai een schroef (C) een beetje door de beugel (B) zodat de beugel aan de kookplaat is bevestigd, maar dat u de exacte positie nog kunt aanpassen.
2. Draai de kookplaat voorzichtig om en laat het voorzichtig zakken in de door u uitgezaagde opening.
3. Pas de beugel zodanig aan op de onderkant van de kookplaat, dat het goed past op uw werkblad.  
Draai vervolgens de schroeven (C) goed aan om de kookplaat op haar definitieve plaats te bevestigen.

3mm

# Aansluiting gas

6mm  
3mm



- Dit apparaat dient te worden geïnstalleerd en aangesloten volgens installatie richtlijnen die van kracht zijn in land waar het apparaat wordt gebruikt.
- Dit apparaat is geleverd om op LPG en aardgas te werken. Conversies voor gebruik op LPG en aardgas mogen alleen door een gekwalificeerde persoon worden uitgevoerd.

3mm

## Aanpassing gastoevoer en installatierichtlijnen:

LPG > LNG (aardgas)

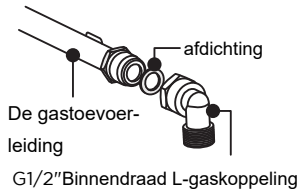

LNG (aardgas) > LPG

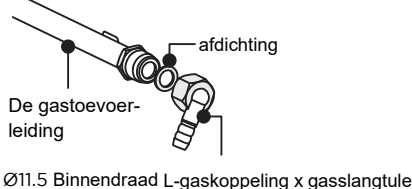

6mm

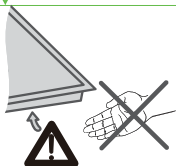

**Apparaat installeren**  
**Opmerking: Draag veiligheids-  
handschoenen tijdens het plaatsen  
van de kookplaat.**



## **BELANGRIJK!!!!**

Dit onderdeel is in de fabriek geïnstalleerd en gecontroleerd op lektheid. Als het nodig is om de positie van deze koppeling aan te passen, dan dient de installateur een momentsleutel  $9\pm 1N^*m$  te gebruiken. Teveel torsie kan de koppeling doen scheuren of breken. Let op: De verantwoordelijkheid ligt bij de installateur.

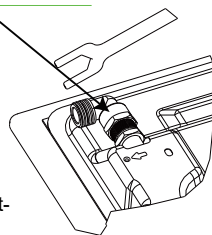

3mm

## **(1) Positie van de koppeling wijzigen**

3mm

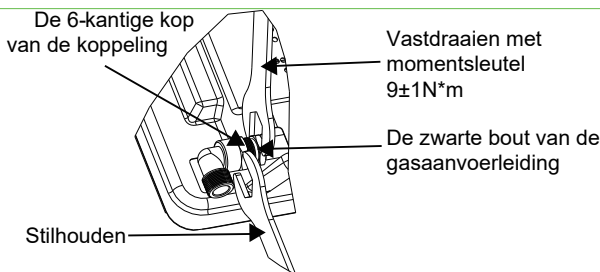

3mm

Stel, na het losmaken van de koppeling, de positie van de koppeling naar behoefte af en houd de zeskantige kop van de koppeling stil m.b.v. een steeksleutel/Bahco.  
Gebruik een momentsleutel  $9\pm 1N^*m$  om de zwarte bout van de gasaanvoerleiding vast te draaien. Zorg ervoor dat het aanhaalmoment van de sleutel binnen het vereiste bereik ligt om te voorkomen dat de koppeling breekt of beschadigd raakt als gevolg van teveel kracht.  
Controleer na het vastdraaien of alle onderdelen in goede staat zijn en test de luchtdichtheid om de lektheid van de installatie in zijn geheel te kunnen garanderen.  
De installateur is verantwoordelijk voor het eindresultaat.

3mm

## (2) De gaskookplaat installeren

Dit apparaat dient te worden geplaatst door een erkend gasinstallateur!

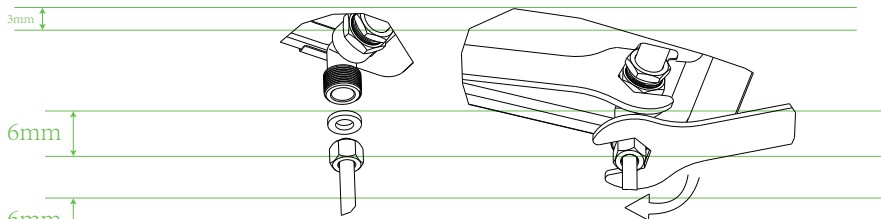

### Gas aansluiten

De gasaansluiting moet op een plaats komen te zitten waar de gasafsluiter altijd bereikbaar is. Het uiteinde van de gasaanvoerkoppeling van de kookplaat heeft een 1/2" schroefdraad die het volgende mogelijk maakt:

- Een vaste aansluiting
- Een aansluiting met een flexibele leiding

De meegeleverde waterdichte afdichting moet tussen het gas-aansluitpunt van de kookplaat en de gastoevoerleiding worden geplaatst. Voorkom dat de leiding in contact komt met bewegende delen van het keukenblok (bijv. een lade) en leg deze in altijd bereikbare ruimtes.



**Gevaar voor gaslekage!**

Als er aan enigerlei koppeling wordt gewerkt, controleer dan altijd de afdichting.

De fabrikant en/of leverancier is niet aansprakelijk voor lekkende koppelingen nadat er hieraan na behandeling. Wanneer er aan de koppelingen is gewerkt, is de fabrikant/leverancier niet aansprakelijk voor lekkage aan de koppeling(en).

### Categorie gas, type gas en land van bestemming (voor alle modellen)

13+(28-30/37)	G30 butaan op 28-30mbar en G3 propaan op 37mbar	BE, CH, CY, CZ, ES, FR, GB, GR, IE, IT, LT, LU, LV, PT, SK, SI
13B/P(30)	G30 butaan en G31 propaan op 30mbar	BE, CY, DK, EE, FR, GB, HU, IT, LT, NL, NO, SE, SI, SK, RO, HR, TR, BG, IS, LU, MT, FI
I2H/I2E/I2E+	G20 methaan op 20mbar	AT, CH, CZ, DK, ES, FL, GB, GR, IE, IS, IT, PT, SE, SI, SK, DE, LU, GE, FR
II2H3+	G20 op 20mbar, G30 butaan op 28-30mbar en G31 propaan op 37mbar	CH, CZ, ES, GB, GR, IE, IT, PT, SI
II2H3B/P(30)	G20 op 20mbar, G30 butaan en G31 propaan op 30mbar	CH, CZ, DK, FL, GR, SE, SL, SK
II2E+3+	G20/G25.3 op 20/25mbar, G30 butaan op 28-30mbar en G31 propaan op 37mbar	BE, FR
I2EK	G25.3 op 25mbar	NL
II2H3B/P	I2H: G20 methaan op 20mbar I3B/P: G30 butaan en G31 propaan op 30mbar	CH, CZ, DK, FL, GR, SE, SL, SK
IIH3+	I2H: G20 methaan op 20mbar I3+: G30 butaan op 30mbar en G31 propaan op 37mbar	CH, CZ, ES, GB, GR, IE, IT, PT, SI
II2E+3+	I2E: G20 methaan op 20mbar I3+: G30 butaan op 30mbar en G31 propaan op 37mbar	BE, FR

# Specificaties gas

6mm  
3mm

Model No.	Soort gas & gasdruk	Aangegeven warmte-inbreng en spuitopening(mm)			
		Drie-rings	Snel	Semi-snel	Spaar
		3.6kW(262g/h)	3.0kW(218g/h)	1.75kW(127.5g/h)	1.0kW(73g/h)
EGK657STGB	G30 29mbar	0.97	/	0.66	0.50
	G25.3 25mbar	1.36	/	1.00	0.78
	G20 20mbar	1.41	/	1.00	0.78

3mm

# Elektrische aansluiting

6mm  
3mm

- Dit apparaat moet worden geaard.
- Dit apparaat is ontworpen om te worden aangesloten op een 220-240V AC, 50Hz-60 Hz elektrische voeding.
- De draden in het netsnoer zijn gekleurd in overeenstemming met de volgende code;
  - Groen/geel = Aarddraad
  - Blauw = Nuldraad
  - Bruin = Fasedraad



- De draad die groen en geel is gekleurd moet worden aangesloten op de klem die is gekenmerkt met de letter "E" of door het aarde-symbool.



## Aanpassen gastoevoer



- Neem de nodige voorzorgsmaatregelen voor de activiteiten en de aanpassingen die moeten worden uitgevoerd voor het converteren van het ene gas naar het andere.
- Al het werk moet worden uitgevoerd door een gekwalificeerde elektricien.
- Schakel de gas- en elektriciteitstoevoer aan het apparaat uit voordat u begint met de aanpassingswerkzaamheden.

### 1

#### Vervang de sproeiers van de branders

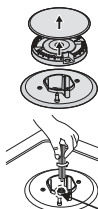

Sproeier

Verwijder de pannendragers, branders en de vlamverdelers.

Schroef de sproeier los met behulp van een 7 mm ringsleutel en vervang deze door de vastgestelde sproeier voor de nieuwe gastoevoer.

Alle onderdelen weer zorgvuldig in elkaar zetten.

Nadat de sproeiers zijn vervangen is het raadzaam om de sproeiers stevig vast te draaien op hun plek.

### 2

#### Aanpassing van het laagste niveau van de vlam

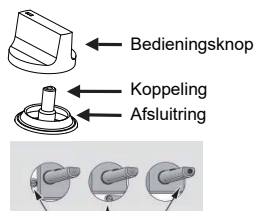

- ① Draai de kraan naar het laagste niveau.
- ② Verwijder de knop van de koppeling en plaats een kleine schroevendraaier in het midden van de koppelingsas.
- ③ Bij een juiste afregeling heeft de vlam een hoogte van ongeveer 3 - 4 mm.
  - Voor butaan/propaangas moet de stelschroef stevig worden vastgedraaid.
  - Plaats de bedieningsknop terug.
  - Zorg ervoor dat de vlam niet uitgaat als u snel van de maximale gasstroom naar de minimale gasstroom gaat.Als dat wel zo is opnieuw de bedieningsknop verwijderen en de gasstroom opnieuw aanpassen en opnieuw testen zodra de aanpassing is doorgevoerd.
- ④ Herhaal dit proces voor elk van de gaskoppelingen.



- Koppelingsas niet demonteren: bij een storing de gehele koppeling vervangen.
- Voordat u de branders weer terugplaatst zeker stellen dat de sproeiers niet geblokkeerd zijn.
- Na de omzetting van het gas dient er een volledige operationele test en een test op mogelijke gaslekkages te worden uitgevoerd (met zeepwater of een gasdetector).
- Na het voltooien van de omzetting dient een gekwalificeerde technicus of installateur de juiste gascategorie op het typeplaatje aan te geven met een "V". De aangegeven "V" bij de vorige ingestelde gascategorie dient te worden verwijderd.

3mm



# Problemen en oplossingen

- Reparaties dienen alleen door een gekwalificeerde monteur te worden uitgevoerd. Ondeskundig uitgevoerde reparaties kunnen leiden tot behoorlijke gevaren voor u en anderen.
- Als het stroomsnoer is beschadigd, dient dit te worden vervangen door de fabrikant of diens Service-dienstpersoneel of door een erkend gekwalificeerd installateur om gevaarlijke situaties te voorkomen.
- Kleine problemen kunnen echter op de volgende wijze worden opgelost:

Probleem	Mogelijke oorzaak	Oplossing
Geen ontsteking	Geen vonk.	Controleer elektriciteitstoevoer.
	De branderdeksel is slecht geplaatst.	Deksel correct plaatsen.
	Gastoevoer is dicht.	Gastoevoer geheel openen.
Slechte ontsteking	De gastoevoer is niet helemaal open.	Gastoevoer geheel openen.
	De branderdeksel is slecht geplaatst.	Deksel correct plaatsen.
	De ontsteker is verontreinigd met vuil.	Vuil met droge doek afvegen.
	De branders zijn nat.	Branderdeksels voorzichtig drogen.
	Openingen in vlamverdeler zijn verstopt.	Reinig de vlamverdeler.
Geluid bij verbranding en ontsteking	De branderdeksel is slecht geplaatst.	Deksel correct plaatsen.
Vlam gaat uit tijdens het gebruik.	De vlambewaking is verstopt met vuil.	Reinig de vlambewaking.
	Gekookte waar is overgekookt en heeft de vlam gedoofd.	Draai de knop uit. Wacht 1 minuut dan opnieuw ontsteken.
	Een sterke tocht kan de vlam hebben gedoofd.	Knop uitdraaien. Zoek uit waar de tocht vandaan komt, zoals een open raam. Wacht 1 minuut dan opnieuw ontsteken.
Gele vlam	De gaatjes in de vlamverdeler zijn verstopt.	Reinig de vlamverdeler.
	De branderdeksel is slecht geplaatst.	Controleer het gebruikte gas.
Onstabiele vlam	The burner lid is badly assembled	Plaats de branderdeksel op de juiste wijze.
Gaslucht	Gaslek.	Product niet meer gebruiken en middelste ventiel sluiten. Raam openzetten voor ventilatie. Neem contact op met onze Servicedienst: Ga buiten bellen!



- Als het probleem niet is opgelost, contact opnemen met onze Servicedienst.

## Garantie voorwaarden

Beste gebruiker,

Voor onze garantievoorwaarden kunt u onderstaande QR-code scannen of de link die eronder staat gebruiken. Onderaan in de voettekst vind u onze garantievoorwaarden.

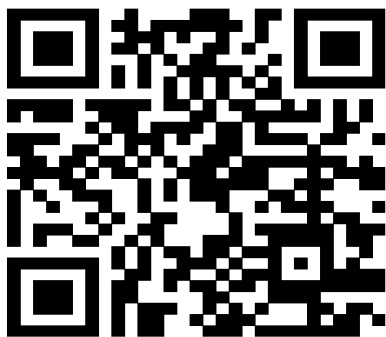

<https://www.exquisitbenelux.nl>

Voor vragen betreffende verkoop kunt u mailen naar: [verkoop@domest.nl](mailto:verkoop@domest.nl)

Voor vragen betreffende service kunt u mailen naar: [service@domest.nl](mailto:service@domest.nl)

Voor overige vragen kunt u mailen naar: [info@domest.nl](mailto:info@domest.nl)

Telefonisch zijn wij ook te bereiken: +31(0)314 362244

**DOMEST** ■ MULTIRAND  
domestic and professional appliances SALES & SERVICES

**DOMEST**

**domestic and professional appliances**



MULTIBRAND  
SALES & SERVICES