

# ÉVIERS À POSER

ONTARIO 1200 - RÉSINE SMC



Fiches produits 506



## Éviers à poser ONTARIO 1200

- Résine de synthèse SMC
  - Charges minérales et fibres de verre longues : 60%
  - Résine polyester : 40%
- Épaisseur 38 mm
- Réversible
- Compatible meuble machine à laver / lave-vaisselle
- Perçage pour bonde Ø90mm
- Perçage facile pour l'installation de la robinetterie
- Équerres de fixation fournies (x4) et pattes murales (x2) pour l'installation de l'évier sur meuble bas
- Notice de pose fournie
- **Vidage à commander séparément**

## + PRODUIT





Un grand bac, facilitant le lavage des grands récipients.

### CARACTÉRISTIQUES

-  ÉVIER À POSER
-  RÉVERSIBLE
-  NON PERCÉ POUR LA ROBINETTERIE (SE MUNIR D'UNE SCIE CLOCHE)

-  RÉSISTANCE AUX CHOCX MÉCANIQUES
-  RÉSISTANCE AUX TÂCHES ET AGRESSIONS CHIMIQUES
-  RÉSISTANCE À LA CHALEUR ET AUX CHOCX THERMIQUES

### LES + PRODUIT

-  NETTOYAGE FACILE
-  CONTACT ALIMENTAIRE
-  LÉGER - FACILE À MANIPULER ET À INSTALLER
-  COULEUR 100% TEINTÉE DANS LA MASSE
-  COULEURS TENDANCE ET DURABLE

FABRICATION  
FRANÇAISE



NORMES  
EUROPÉENNES  
EN13310  
& EN695





EPPD120R03D



EPPD120R06D

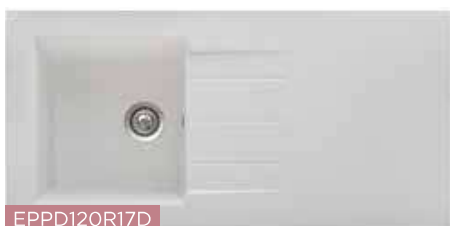

EPPD120R17D

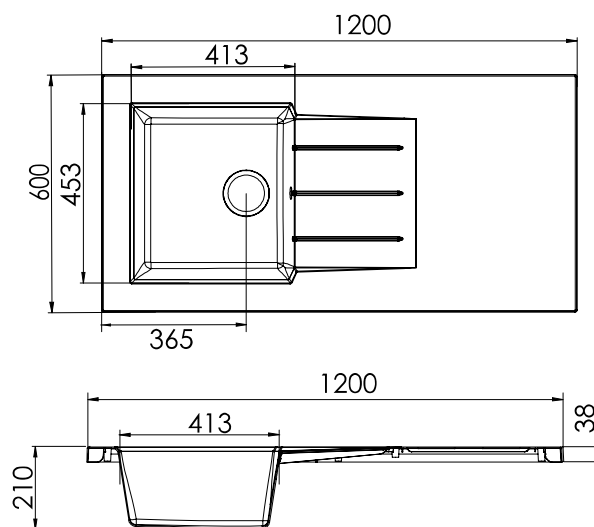

**FINITIONS**



**VIDAGE**

À commander séparément



RÉFÉRENCES	DÉSIGNATIONS	FINITIONS	DIMENSIONS L x P x H / mm	PRIX PUBLIC € / HT	ÉCO PART.	DÉLAI INDICATIF
EPPD120R03D	Évier à poser ONTARIO 1200 1 cuve SMC nu	Blanc moucheté	1200 x 600 x 38	196,34	0,18	3 semaines
EPPD120R06D	Évier à poser ONTARIO 1200 1 cuve SMC nu	Noir pailleté				
EPPD120R17D	Évier à poser ONTARIO 1200 1 cuve SMC nu	Blanc uni				
FCTV090P06	Vidage manuel Ø90mm complet pour évier résine 1 cuve trop plein rond			12,92	-	1 à 2 semaines

ÉVIERS  
RÉSINE & GRANIT